



三茶こだま保育園 (東京都世田谷区)

食育



「楽しく」「美味しく」

食べるを学ぶ、

食育の環境をつくりましょう



子どもたちの成長に欠かせない食事の時間。

楽しく・美味しく食べられる環境づくりが、しっかりとした栄養摂取や、食への関心を高めるきっかけに繋がります。

[食育コンセプト監修] 食楽BNS株式会社 代表取締役社長 朝日智都

食育の環境づくり 5つのポイント

point
1

まずは食環境を 見直しましょう

食事をする環境が散らかっていると、子どもは食事に集中できず、立ち歩き、残食につながります。また、体格に合わないイスやテーブルで食事をする、姿勢が悪くなり食べこぼしが多くなります。まずは子どもたちの食環境を見直し、落ち着いて食事ができるようにしましょう。

食育の環境づくりを5つのポイントから見てみましょう。

食育のノウハウを活かした環境づくりをすれば、子どもたちが笑顔になる食事の時間が生まれます。

point

2 配膳を学びの 時間にしましょう

セミバイキング式では、食べられる量を伝えることが、自分の気持ちを伝える経験となったり、配膳することで、盛り付け方を学ぶ他にも責任感が芽生えたり。また、調理の様子を見せることも、子どもにとって食への興味に繋がります。食事をする前に食材の育ち方や調理方法を伝えることも大切です。

point

3

食育のノウハウを 活かし、食器を選びましょう

年齢別に食器の大きさを変えるだけでなく、食育のノウハウを活かした食器選びが必要です。0・1・2歳児にフチの小さなお皿を選ぶと量が少なく見え、食に集中できるようになり、3・4・5歳児にはフチの大きなお皿を選び、量を多く見せると、早食いの防止になります。また、あえて割れない食器、滑らないトレイを選ばないことで「落としたら割れる」「丁寧に扱わないと壊れる」という学びに繋がります。



DECORRE P.305 ~ 309

point

4

アレルギー 対策は万全に

食物アレルギーを持つ子どもが年々増えていきます。それぞれの子どものアレルギー情報を職員全体で共有し、すぐにチェックできるシステムづくりが大切です。

また、調理や配膳時に間違いが起こらないように、食器や調理器具を普通食と明確に分けることも事故防止に役立ちます。アレルギーを持つ子どもが疎外感を持たないような配慮も必要です。



DECORRE アレルギー 食用
P.307 ~ 308



point

5

子どもが片付けられる 環境にしましょう

皿やかトラリーを入れるかご、残飯を入れるバケツなどを用意し、イラストや写真などで置く場所を表示します。

片付けのルールを明確にした環境づくりをすれば、小さな子どもたちでも自分で片付けることができます。



配膳ワゴン
P.228、314



子どもにこそ本物にふれてほしい

DECORRE



[食育食器・デコ]



顔のマークがかわいい DECORRE (デコ) は

「食べること」と「楽しいこと」が結びつく食器として登場しました。

食器にこめられたさまざまな工夫とアイデアで、「友だちと一緒に楽しく食べる」

「食器は大切に扱う」などの食事のルールを、楽しく学ぶことができます。



YouTube
動画で事例を観る

≫ デコはたくさんの職人さんの手を経てみなさまの元へ届けられています。



step1: 土屋さん

陶石を細かく砕き、水を加えて練り上げ粘土にします。



step2: 型屋さん

焼くと小さくなる有田焼の特徴を計算し、少し大きめの型をつくります。



step3: 生地屋さん

いよいよ粘土を型にセット。形ができたら型から抜き乾燥させます。



step4: 窯元さん

かわいい絵と釉薬はここでつけられます。窯の温度を調整し、焼き上げます。

完成!



様々な工夫とアイデアが詰まったデコで、 美味しい、楽しい食育を。



デコは有田焼！

日本の伝統的な器「有田焼」は軽量の磁器です。佐賀県有田町の職人がひとつひとつ丁寧に作り上げています。

デコは楽しい！

食べ終わるとトレードマークのかわいい顔が現れます。その顔と会いたくて最後まで楽しく食べるきっかけになります。

デコはおいしい！

給食用食器にありがちな、かわいらしいイラストはつけません。食器に盛付けける給食が美味しく見えるように、シンプルな白い食器にしました。

デコは縁の形にこだわりました！

乳児用と幼児用は、大きさだけでなく、縁の形も異なります。乳児は量が少なく見え、食事に集中できる狭い縁。幼児は量が多く見え、落ち着いて食事ができる広い縁にしました。

食器を割ることも「大切な経験」

デコは磁器なので、落とせば割れることもあります。割れる食器を使うことで、ものを大切にすることを育めます。

デコは大人用も！

子ども用の小さな器に山盛りでは美味しさも半減してしまいます。デコは大人用もあるので先生も楽しく食事ができます。

乳児に おすすめのポイント

深めでシャープな
デザイン



器が深いとスプーンですくいやすく、
とろみや汁が多い食事に対応することができます。

幼児に おすすめのポイント

ふちが大きく、
ゆったりとしたデザイン



食事を楽しく、
ゆっくりと時間をかけて
食べられるデザインです。

大人に おすすめのポイント

大人用食器で
ゆっくり食事を楽しく



シンプルで洗練された
デザインの食器で、
楽しい食事を演出します。

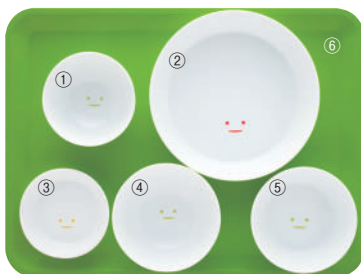

乳児おすすめセット 6,630円

- ①副菜皿(3寸)/DEC-101 ②主菜皿(5.5寸)/DEC-103
- ③ごはん茶碗(3寸)/DEC-107 ④フルーツ皿(3.5寸)/DEC-102
- ⑤汁碗(3.5寸)/DEC-108 ⑥トレイ/DEC-301

※スプーン、フォーク、はしは含みません



幼児おすすめセット 7,230円

- ①副菜皿(4.5寸)/DEC-105 ②主菜皿(6寸)/DEC-106
- ③ごはん茶碗(3.5寸)/DEC-109 ④フルーツ皿(3.5寸)/DEC-104
- ⑤汁碗(4寸)/DEC-110 ⑥トレイ/DEC-301

※スプーン、フォーク、はしは含みません



先生おすすめセット 6,850円

- ①フルーツ皿(3.5寸)/DEC-101 ②角皿/DEC-112
- ③汁碗(4寸)/DEC-110 ※ごはん茶碗として使用
- ④副菜皿(4.5寸)/DEC-105 ⑤トレイ/DEC-301

※スプーン、フォーク、はしは含みません

DECORRE 乳児用 乳児向け

乳児向けシリーズとして、すくいやすい深めのデザインを採用しました。
 カトラリーも乳児向けに、丸みを帯びた形に作られていて安全です。



DECORRE 副菜皿 [乳児用 3寸]
DEC-101 780円
 寸法:直径9×高さ2.5cm 重量:約70g
 顔の色:  材質:磁器



DECORRE フルーツ皿 [乳児用 3.5寸]
DEC-102 880円
 寸法:直径10.5×高さ4cm 重量:約130g
 顔の色:  材質:磁器



DECORRE 主菜皿 [乳児用 5.5寸]
DEC-103 1,580円
 寸法:直径16.5×高さ4cm 重量:約280g
 顔の色:  材質:磁器



DECORRE ごはん茶碗 [乳児用 3寸]
DEC-107 930円
 寸法:直径9×高さ5cm 重量:約100g
 顔の色:  材質:磁器



DECORRE 汁碗 [乳児用 3.5寸]
DEC-108 980円
 寸法:直径10.5×高さ5cm 重量:約140g
 顔の色:  材質:磁器

DECORRE アレルギー-食用 乳児用 乳児向け

命にかかわる事故を防ぐため、オレンジ色のふちでひと目でわかるようにしました。
 深めで食べやすいデザインです。



DECORRE アレルギー-食用 副菜皿 [乳児用 3寸]
DEA-101 830円
 寸法:直径9×高さ2.5cm 重量:約70g
 顔の色:  材質:磁器

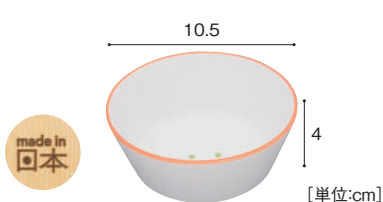

DECORRE アレルギー-食用 フルーツ皿 [乳児用 3.5寸]
DEA-102 930円
 寸法:直径10.5×高さ4cm 重量:約130g
 顔の色:  材質:磁器



DECORRE アレルギー-食用 主菜皿 [乳児用 5.5寸]
DEA-103 1,630円
 寸法:直径16.5×高さ4cm 重量:約280g
 顔の色:  材質:磁器

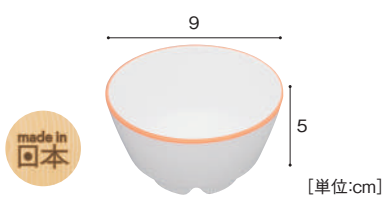

DECORRE アレルギー-食用 ごはん茶碗 [乳児用 3寸]
DEA-107 980円
 寸法:直径9×高さ5cm 重量:約100g
 顔の色:  材質:磁器

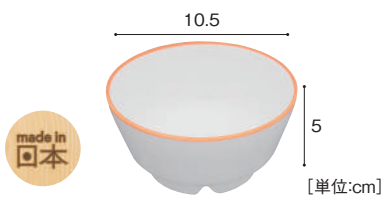

DECORRE アレルギー-食用 汁碗 [乳児用 3.5寸]
DEA-108 1,030円
 寸法:直径10.5×高さ5cm 重量:約140g
 顔の色:  材質:磁器

DECORRE 幼児用

幼児用のシリーズはふちが大きくゆったりとしたデザイン。
カトラリーは大人用のようにシャープに。ナイフも実際に切れるようになっています。



DECORRE フルーツ皿 [幼児用 3.5寸]
DEC-104 880円
寸法:直径10.5×高さ2.5cm 重量:約60g
顔の色:  材質:磁器



DECORRE 副菜皿 [幼児用 4.5寸]
DEC-105 1,080円
寸法:直径13.5×高さ3cm 重量:約130g
顔の色:  材質:磁器



DECORRE 主菜皿 [幼児用 6寸]
DEC-106 1,780円
寸法:直径18×高さ3cm 重量:約220g
顔の色:  材質:磁器



DECORRE ごはん茶碗 [幼児用 3.5寸]
DEC-109 980円
寸法:直径10.5×高さ5cm 重量:約150g
顔の色:  材質:磁器



DECORRE 汁碗 [幼児用 4寸]
DEC-110 1,030円
寸法:直径12×高さ5cm 重量:約180g
顔の色:  材質:磁器

DECORRE アレルギー-食用 幼児用

幼児用もアレルギー用とひと目でわかるデザインになっています。
ふちが大きくゆったりとしていて、食事が楽しめます。



**DECORRE アレルギー-食用
フルーツ皿 [幼児用 3.5寸]**
DEA-104 930円
寸法:直径10.5×高さ2.5cm 重量:約60g
顔の色:  材質:磁器



**DECORRE アレルギー-食用
副菜皿 [幼児用 4.5寸]**
DEA-105 1,130円
寸法:直径13.5×高さ3cm 重量:約130g
顔の色:  材質:磁器



**DECORRE アレルギー-食用
主菜皿 [幼児用 6寸]**
DEA-106 1,830円
寸法:直径18×高さ3cm 重量:約220g
顔の色:  材質:磁器

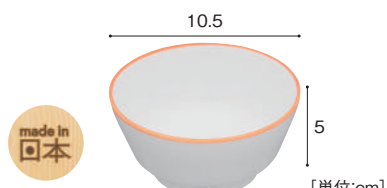

**DECORRE アレルギー-食用
ごはん茶碗 [幼児用 3.5寸]**
DEA-109 1,030円
寸法:直径10.5×高さ5cm 重量:約150g
顔の色:  材質:磁器

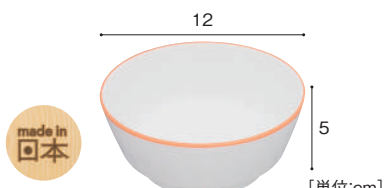

**DECORRE アレルギー-食用
汁碗 [幼児用 4寸]**
DEA-110 1,080円
寸法:直径12×高さ5cm 重量:約180g
顔の色:  材質:磁器

ゾーン
ストレージ

コーナー
保育

パーティ
ション

0・1歳児
用品

収納
フック
スタンド

エント
ランス

チェア・
テーブル

おひるね
用品

食育

ラグ・
カーペット・
天蓋

発達
支援用品

トイレ用品

屋外用品

職員室・
医務室

DECORRE カトラリー



DECORRE スプーン[乳児用]
DEC-201 450円
 寸法:幅3×長さ13.5cm 重量:約50g
 材質:ステンレス
 ※レーザー加工のため顔がはがれることはありません。



DECORRE フォーク[乳児用]
DEC-202 450円
 寸法:幅2×長さ13.5cm 重量:約40g
 材質:ステンレス
 ※レーザー加工のため顔がはがれることはありません。



DECORRE はし[幼児用]
DEC-206 200円
 寸法:長さ16.5cm 重量:約20g
 材質:ABS樹脂 ※食洗機の使用可能です。
 ※食洗機で洗浄可能ですが、温風吹出し口やヒーターの近くに置くと変形することがあります。



DECORRE スプーン[幼児用]
DEC-203 450円
 寸法:幅3×長さ14cm 重量:約30g
 材質:ステンレス
 ※レーザー加工のため顔がはがれることはありません。



DECORRE フォーク[幼児用]
DEC-204 450円
 寸法:幅3×長さ14.5cm 重量:約30g
 材質:ステンレス
 ※レーザー加工のため顔がはがれることはありません。



DECORRE ナイフ[幼児用]
DEC-205 450円
 寸法:幅2×長さ15.5cm 重量:約20g
 材質:ステンレス

DECORRE トレイ

デコはトレイにも顔のイラストつき。お皿を並べても笑顔が見えるよう、イラストの位置を考えました。

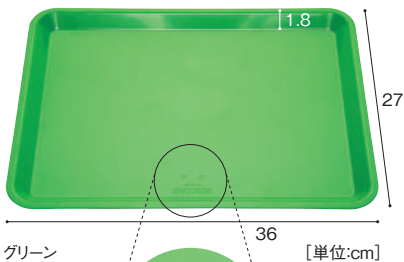

イエロー



レッド

バランスを取る為の滑り止め加工なし

最近は滑りにくいトレイが多くなっていますが、あえて滑り止め加工を施していません。こぼさないようにバランスをとることを覚えるのも大切です。



DECORRE トレイ

DEC-301-GN		1,480円
DEC-301-YE		1,480円
DEC-301-RD		1,480円

寸法:幅36×奥行27×高さ1.8cm 重量:約300g
 材質:ABS樹脂 耐熱温度:80℃

❗ **ご注意** 食器乾燥機でのご使用はできません。

DECORRE 大人用

先生も食事を楽しく。シンプルで洗練されたデザインの食器で、ゆっくり食事を楽しめます。

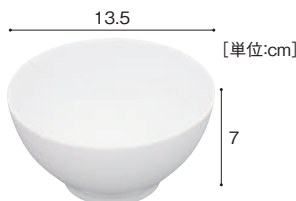

DECORRE 汁碗[大人用 4.5寸]
DEC-111 1,330円
 寸法:直径13.5×高さ7cm 重量:約220g
 顔の色: 材質:磁器



DECORRE 角皿[大人用]
DEC-112 2,480円
 寸法:幅28×奥行11×高さ2.5cm 重量:約370g
 顔の色: 材質:磁器



DECORRE はし[大人用]
DEC-207 260円
 寸法:長さ23cm 重量:約25g
 材質:ABS樹脂 ※食洗機の使用可能です。
 ※食洗機で洗浄可能ですが、温風吹出し口やヒーターの近くに置くと変形することがあります。

アレルギーランチテーブル

アレルギーを持つ子どもが、友だちと安全に食事ができるテーブルです。

アレルギーランチテーブル

受注生産 納期要相談

スタッキング数 ③

アレルギーランチの問題点を解決します



アレルギーを持つ子どもの行動や、気持ちに配慮。先生のうっかりを防ぐ工夫を形にしました。

対象年齢 1歳

アレルギーランチテーブル [1歳児用]

FAF-110 76,800円

寸法:幅59×奥行60×高さ35cm
重量:約15.0kg 材質:MFC、金属

対象年齢 2歳

アレルギーランチテーブル [2歳児用]

FAF-120 76,800円

寸法:幅59×奥行60×高さ40cm
重量:約15.8kg 材質:MFC、金属



アレルギーランチの問題点

- ✓ 隣の食事に手を伸ばして普通食を食べてしまう
- ✓ 席を離しすぎると孤立させ、疎外感を感じてしまう
- ✓ 誤って別の子の食事を配膳してしまう
- ✓ おかわり時に普通食を配膳してしまう
- ✓ アレルギー要因が複数あると見落としてしまう
- ✓ 配膳や片付け時に他の子の食器を触ってしまう



アレルギーランチテーブルで解決しましょう。

おかわりを入れるための引出し

おかわりの時に間違えて普通食が配膳されないように、おかわりを入れる引出しをつけました。アレルギー食のおかわりを前もって用意しておきます。



3台までスタッキング可能

3台までスタッキングできるので、省スペースで収納に便利です。



他の子どもの食事に手が届かないよう、適度な距離を保って座れます

アレルギーを持つ子どもが、他の子どもの食事を食べてアレルギーを引き起こす場合があります。一般的なテーブルにつけて配置すると他の子どもの食事には手が届かず、疎外感を感じない適度な距離を保つことができます。

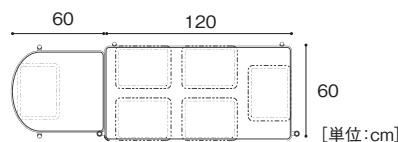

ゾーン
ストレージ

コーナー
保育

パーティ
ション

0・1歳児
用品

収納
フック
スタンド

エント
ランス

チェア・
テーブル

おひるね
用品

食育

ラグ・
カーペット・
天蓋

発達
支援用品

トイレ用品

屋外用品

職員室・
医務室

食育ボード

食事の栄養バランスはとっても大切！
子どもの頃から楽しく、しっかりと身につけましょう。

■ 今日のえいようボード(食材シートつき)

「今日のえいようボード」は食材をそれぞれの特徴ごとに「赤」「黄」「緑」の3つに分けたボードです。マグネット式の「食材シート」を貼り、食材それぞれのはたらきと、3つのバランスの大切さを学びます。



今日のえいようボード(食材シート付き)

LNC-500 39,800円

寸法:幅60×奥行2×高さ45cm
重量:約1.7kg 材質:ホワイトボード、木材、金属
付属品:食材シート(64種類)

「食材シート」はボードに貼ります。

その日の給食に合わせて、「今日のえいようボード」にマグネット式の「食材シート」を貼ります。

マグネット式「食材シート」は
64種類!

食材シートは細かく64種類にわかれています。それぞれかわいいイラストがついていてわかりやすく、楽しく選ぶことができます。シートを貼ることで食材の名前を覚え、それがどの色に属するのかわかることができます。

三色食品群でわかりやすい食育を

厚生労働省、農林水産省が制定している「食事バランスガイド」を理解、実践することが目標ですが、幼児期の子どものためには少し難しいかもしれません。

目で見てわかりやすい「三色食品群」は小さな子どもの食育に利用されています。

食材を「赤」「黄」「緑」に分類します。

はじめは先生が説明をしながら「食材シート」をボードに貼っていきませんが、子どもたちは覚えると自分で貼ることができるようになります。マグネット式なので、簡単に着脱ができます。

赤

「[しょうぶなからだをつくる]」食材です。肉、魚、卵、牛乳・乳製品、豆などが含まれます。この食材はタンパク質やミネラルを含み、筋肉や血液になります。



黄

「[エネルギーのもとになる]」食材です。米、パン、めん類、いも類、油、砂糖などの主に炭水化物で構成されています。体を動かすエネルギー源として使われます。



緑

「[からだのちょうしをととのえる]」食材です。野菜、果物、きのこ類などで、ビタミン、ミネラルを含み、体の調子を整え、代謝に必要な食材です。



■ 食材シート(64種類)

マグネット式の「食材シート」だけでもご購入いただけます。既製のホワイトボードに貼ることができます。



今日のえいようボード用食材シート

LNC-510 11,000円

寸法:直径6cm セット内容:食材シート(64種類)
重量:約10g(1枚) 材質:マグネットシート

活用事例

毎朝の「食育ゲーム」を通して、 食材の名前と役割を学びます

くりはらあいこくほいくえんでは毎朝「食」を学ぶ時間を設けています。各クラスに設置した「今日のえいようボード」を使った「食育ゲーム」を考案。遊びのなかで楽しみながら、その日の給食の献立に含まれる食材の名前と役割を学びます。



保育園の食育は「生涯にわたり健康的な生活」を送るための基礎力になります

くりはらあいこくほいくえんでは、幼児期の食育を「生涯にわたり健康的な生活を送るための基礎を養う教育」とし、「今日のえいようボード」を使った食育指導のほかにも、野菜の栽培などを通して「自然の恵みと命の大切さ」を指導しています。

くりはらあいこくほいくえん
(東京都足立区)

DATA

利用年齢 / 0～5歳児
園児数 / 102名



「食育ゲーム」の遊び方



- 1 「今日のえいようボード」に付属している「食材シート(64種類)」を机の上にはばらばらに置き、その机の周りに子どもたちが座ります。
- 2 先生が「ごはん」「メロン」「牛乳」など、今日のお昼、おやつ献立を読み上げ、その名前を子どもたちが復唱します。
- 3 先生が「じょうぶなからだをつくる」など、これから発表する食材の「色」と「役割」を言い、子どもたちが復唱します。



- 4 先生が色(食材の役割)ごとに、今日の献立で使われている食材の名前を言い、そのシートを子どもたちが探し、カルタのように取ります。



- 5 子どもたちは取ったシートを「今日のえいようボード」の、役割の場所に貼ります。



- 6 全部貼り終えたら、食材のバランスを確認します。

ゾーン
ストレージ

コーナー
保育

パーティ
ション

0・1歳児
用品

収納
フック
スタンド

エント
ランス

チェア・
テーブル

おひるね
用品

食育

ラグ・
カーペット・
天蓋

発達
支援用品

トイレ用品

屋外用品

職員室・
医務室

配膳用品

子どもが自分で配膳するための配膳台やワゴンなど、子どもたちが食に興味を持つきっかけを作るアイテムをそろえました。

ゾーン
ストレージ

コーナー
保育

パーティ
ション

0・1歳児
用品

収納
フック
スタンド

エント
ランス

チェア・
テーブル

おひるね
用品

食育

ラグ・
カーペット・
天蓋

発達
支援用品

トイレ用品

屋外用品

職員室・
医務室

子ども配膳台 [スライド式] 大型配送料

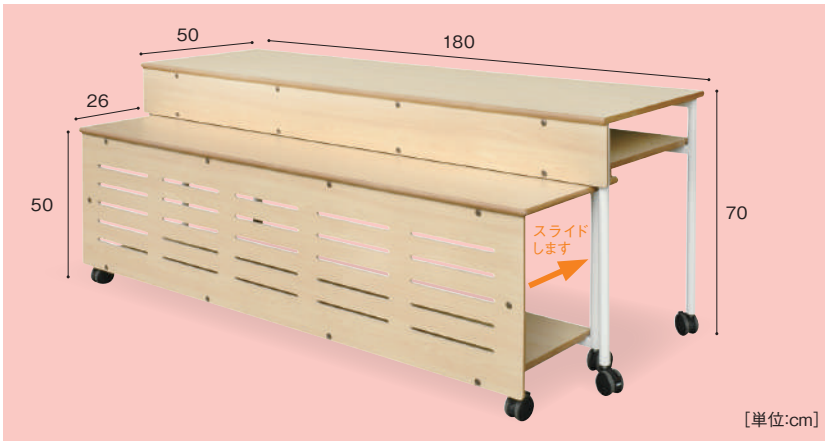

カウンター部分がスライドするのでコンパクトに収納することができる配膳台です。

子ども配膳台 [スライド式]

LNC-300 198,000円

寸法:幅180×奥行76×高さ70cm
(カウンター収納時:奥行50cm)
(下カウンター:高さ52cm)
重量:約75.0kg 材質:MFC、金属



先生が子どもに配膳しやすい高さ

子どもが受け取りやすい高さ、先生の負担にならない高さを両立するため、20cmの段差をつけました。

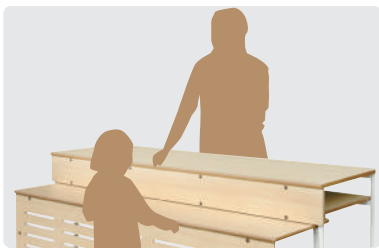

はめこみ式天板

上段は5枚に分かれるはめ込み式天板。お使いの鍋などに合わせ、天板を外して落とし込むことができます。



キャスターつきで移動もらくらく

脚端にはキャスターがついています。移動やカウンター引出し時に負荷がかかりにくいので、壊れにくい構造です。



ストッパーで固定できて安心

2段のカウンターは、それぞれストッパーで固定できるので、安心です。



子どもが配りやすい配膳台 大型配送料

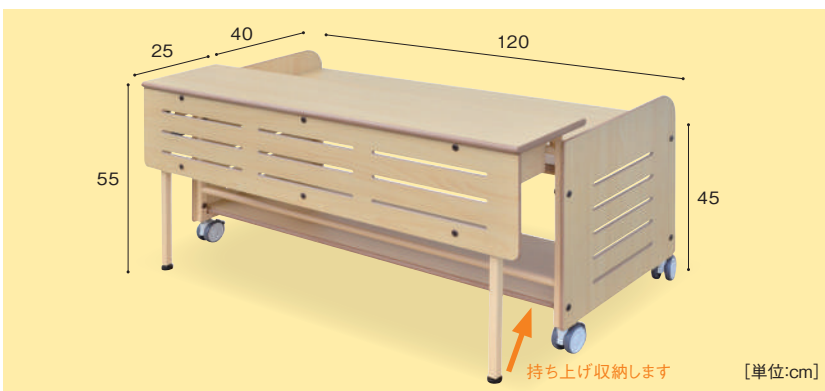

子どもが配膳しやすい配膳台。配膳する側の天板を低く、される側の天板を高くしました。

子どもが配りやすい配膳台

LND-200 99,800円

寸法:幅120×奥行65.5×高さ55cm
(カウンター収納時:奥行52cm)
(下カウンター:高さ45cm)
重量:約34.0kg 材質:MFC、金属



子どもが配膳しやすい高さ

子どもが受け取りやすい高さ、子どもが配膳しやすい高さを考え、天板の段差を10cmにしました。

配膳ワゴン

受注
生産 納期
要相談

対象年齢 0・1歳

¥ 大型配送料

お客様取り付け有



乳児が自分で後片付けができます。側面に鏡と小分けボックスつき。

配膳ワゴン

LNC-400 89,800円

寸法:幅89×奥行42×高さ78cm
重量:約21.0kg 材質:MFC、金属、プラスチック
※2019年度より製品写真に使用しているキャスターを変更しました。2018年度以前の製品よりも1cm高くなります。



[単位:cm]

片付けしやすい配膳部分

最上段のみ、こぼれ止めつき。小さな子どもが配膳しやすい高さなので、自分で後片付けができます。



取り出すことができる小分けポケット

ポケットに収納したタオルで口を拭きます。片面に8枚、両面16枚のタオルを収納できます。



口の周りの汚れをチェック

側面についた鏡を見てエプロンをつけたり、口の周りに食べ物がついていないかチェックします。



ゾーン
ストレージ

コーナー
保育

パーティ
ション

0・1歳児
用品

収納
フック
スタンド

エント
ランス

チェア・
テーブル

おひるね
用品

食育

ラグ・
カーペット・
天蓋

発達
支援用品

トイレ用品

屋外用品

職員室・
医務室

■ ステンレス折りたたみワゴン

折りたたんで自立収納できるストッパーつきワゴンを各サイズご用意。機能性はそのままに安全性も考慮した「パタセーフ」が新登場です。

[パタセーフ]



もし手が挟まっても大丈夫

ワゴンを開くときに手を挟むようなことがあってもシリコンゴムが手を守ります。



ゆっくり開くスプリング付き

スプリングがあるのでワゴンはゆっくり開きます。折りたたむ時もワンタッチでラクラク。

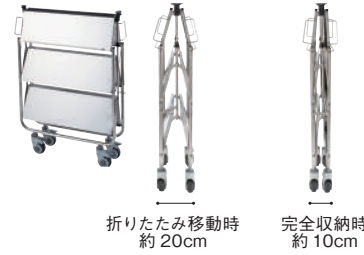

ステンレス折りたたみワゴン [パタセーフ]

3PT-7548

119,000円

寸法:幅75.5×奥行48×高さ88.5cm(取手含む)
(折りたたみ時高さ 107cm) (棚の有効間隔 26.5cm)
重量:約17.5kg 材質:ステンレス

[2段]



[ワイド2段]



ステンレス折りたたみワゴン [2段]

2KKT-7505

121,000円

寸法:幅76.3×奥行50.5×高さ83.8cm
(折りたたみ時高さ 94cm) (棚の有効間隔 38.6cm)
重量:約15.0kg 材質:ステンレス

ステンレス折りたたみワゴン [ワイド 2段]

2KKT-9005

132,000円

寸法:幅93.3×奥行50.5×高さ83.8cm
(折りたたみ時高さ 94cm) (棚の有効間隔 38.6cm)
重量:約17.0kg 材質:ステンレス

[3段]



[ワイド3段]

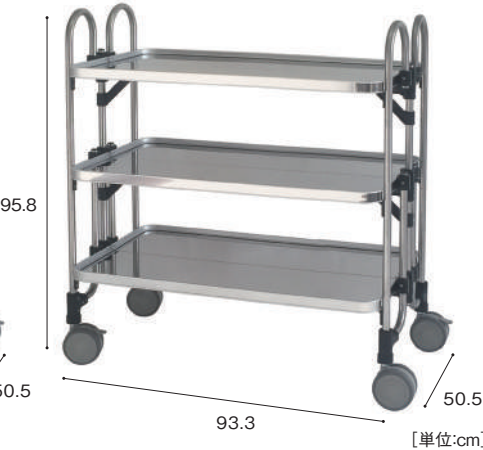

ステンレス折りたたみワゴン [3段]

3KKT-7505

147,400円

寸法:幅76.3×奥行50.5×高さ95.8cm
(折りたたみ時高さ 106cm) (棚の有効間隔 24.2cm)
重量:約21.0kg 材質:ステンレス

ステンレス折りたたみワゴン [ワイド 3段]

3KKT-9005

165,000円

寸法:幅93.3×奥行50.5×高さ95.8cm
(折りたたみ時高さ 106cm) (棚の有効間隔 24.2cm)
重量:約25.0kg 材質:ステンレス

4輪ストッパーつき

キャスターにはストッパーがついています。ストッパーをかけるとしっかり止まるので安全にお使いいただけます。

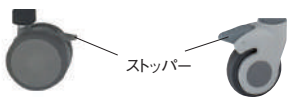

2段・2段ワイド・3段・3段ワイド

パタセーフ

簡単に折りたためます

折りたたみは棚を開閉するだけなので、とても簡単です。狭いところに収納できて、スペースが有効に使えます。折りたたんだ状態のまま移動できます。



折りたたんでも自立します

折りたたんでコンパクトにした状態でも、キャスターで自立するので便利です。



ゾーン
ストレージ

コーナー
保育

パーティ
ション

0・1歳児
用品

収納
フック
スタンド

エント
ランス

チェア・
テーブル

おひるね
用品

食育

ラグ・
カーペット・
天蓋

発達
支援用品

トイレ用品

屋外用品

職員室・
医務室

エチケットスタンド

受注生産 納期要相談

大型配送料

鏡で汚れをチェックし、ティッシュで汚れを拭き取り、使ったティッシュはゴミ箱へ。



①鏡で汚れをチェック!

②ティッシュで汚れを拭き取ります

③使ったティッシュはゴミ箱へ

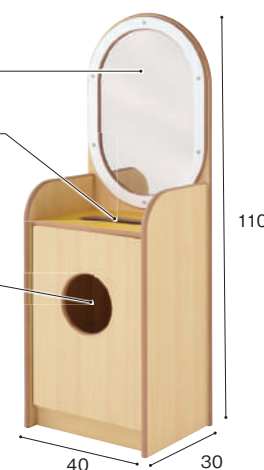

[単位:cm]

エチケットスタンド

EST-500-WN 62,800円

寸法:幅40×奥行30×高さ110cm
重量:約17.7kg 材質:MFC、金属、プラスチック

ゴミ箱は扉の中へ

ティッシュとゴミ箱は、扉を開けてセットできますので、衛生的に使用できます。

※写真は色特注品です



給食展示ケース

大型配送料

給食展示ケースと給食展示台を組み合わせお使いいただけます。

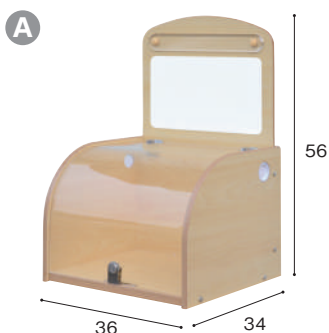

A 給食展示ケース 1段

LNC-600 44,800円

寸法:幅36×奥行34×高さ56cm 重量:約6.7kg
材質:MFC、金属、プラスチック、ホワイトボード

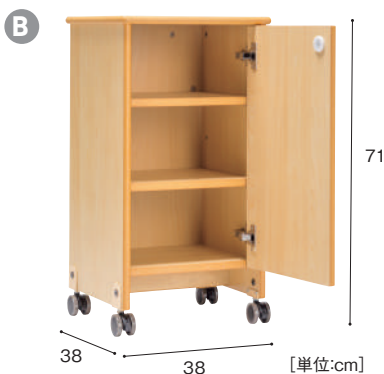

B 給食展示ケース台

LNC-650 49,800円

寸法:幅38×奥行38×高さ71cm
重量:約18.0kg 材質:MFC、金属、プラスチック
※2019年度より製品写真に使用しているキャスターを変更しました。2018年度以前の製品よりも1cm低くなります。

❗ ご注意 ケース台とセットの場合、お客様組立になります。



鍵つきケースで給食を管理

オープン時には、ケース内には33×27cm以下のトレイが収まります。鍵がかかるので展示する給食を管理することができます。



着脱可能なホワイトボード

メニューや産地を記入するホワイトボード。台から取り外して書くことができます。



ゾーン
ストレージ

コーナー
保育

パーティ
ション

0・1歳児
用品

収納
フック
スタンド

エント
ランス

チェア・
テーブル

おひるね
用品

食育

ラグ・
カーペット・
天蓋

発達
支援用品

トイレ用品

屋外用品

職員室・
医務室

消毒・殺菌保管庫

食器、調理器具、哺乳瓶などを消毒・殺菌します。子どもたちの環境衛生を守る製品です。

ゾーン
ストレージ

コーナー
保育

パーティ
ション

0・1歳児
用品

収納
フック
スタンド

エント
ランス

チェア・
テーブル

おひるね
用品

食育

ラグ・
カーペット・
天蓋

発達
支援用品

トイレ用品

屋外用品

職員室・
医務室

2カゴタイプ 熱風消毒保管庫

小規模保育に最適なコンパクトサイズの消毒保管庫です。食器だけでなく、調理器具や哺乳瓶にもお使いいただけます。別売りのカゴが2個入ります。



2カゴタイプ熱風消毒保管庫
SES-2SN 306,000円

寸法:幅54×奥行53×高さ93.4cm
(庫内寸法 幅40×奥行46×高さ52.5cm)
運転時間/温度:90分/85℃
重量:55.0kg 材質:ステンレス、ゴム(脚)

❗ **ご注意** カゴは別売りです

3カゴタイプ 熱風消毒保管庫

小さなスペースにも置ける、省スペースタイプの消毒保管庫です。コンパクトサイズですが、別売りのカゴが3個入ります。家庭用電源で使用可能です。



3カゴタイプ熱風消毒保管庫
SES-3SN 401,000円

寸法:幅54×奥行53×高さ128cm
(庫内寸法 幅40×奥行46×高さ80cm)
運転時間/温度:初期設定60分/85℃(最大720分/100℃)
重量:65.0kg 材質:ステンレス

❗ **ご注意** カゴは別売りです

option

ステンレス食器カゴ

2カゴタイプ熱風消毒保管庫には2個、3カゴタイプ熱風消毒保管庫には3個入れてお使いいただけるステンレスカゴです。

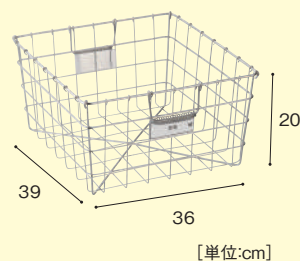

ステンレス食器カゴ
K-3936 7,350円

寸法:幅36×奥行39×高さ20cm
材質:ステンレス

哺乳瓶殺菌乾燥 保管庫

9本入りの殺菌乾燥保管庫です。洗浄後、びんの口を下に向けてラックに入れ、スイッチを押せば完了です。

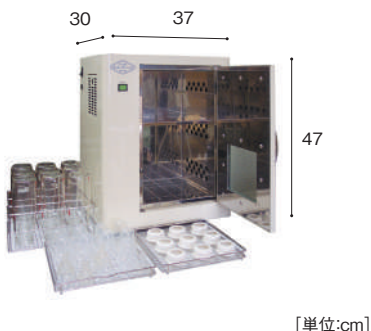

哺乳瓶用熱風消毒保管庫
CBB-900 282,000円

寸法:幅37×奥行30×高さ47cm 重量:約17.0kg

❗ **ご注意** ミルトンとの併用は絶対におやめください。

哺乳瓶殺菌乾燥 保管庫 BBスリム

従来より小さい6本入り。小規模保育園や容量が不足した場合の2台目におすすめです。

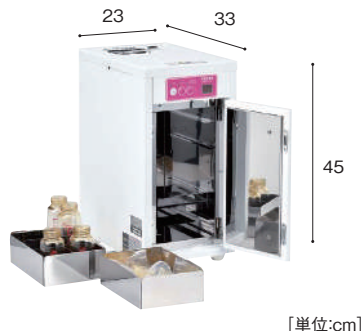

哺乳瓶殺菌乾燥保管庫 BBスリム
BBS-6 308,000円

寸法:幅23×奥行33×高さ45cm 重量:約11.0kg

❗ **ご注意** ミルトンとの併用は絶対におやめください。

歯ブラシ殺菌保管庫 [35本タイプ]

毎日使う歯ブラシを、81～85℃の遠赤外線熱風で毛と毛の間まで殺菌・乾燥する殺菌保管庫です。35本の歯ブラシを保管可能です。



歯ブラシ殺菌保管庫 [35本タイプ]
CB-100S-35 223,200円

寸法:幅27.2×奥行19.7×高さ33cm
付属品:歯ブラシホルダー35本×1
重量:6.0kg